

**aiwa**

**РУКОВОДСТВО  
ПОЛЬЗОВАТЕЛЯ**

Мидисистема система с Bluetooth, FM радио и TWS  
**CAS-1200**



**Уважаемый покупатель!**

Благодарим Вас за выбор продукции, выпускаемой под торговой маркой **Aiwa**.

Мы рады предложить вам изделия, разработанные и изготовленные в соответствии с высокими требованиями к качеству, функциональности и дизайну. Мы уверены, что вы будете довольны приобретением изделия нашей фирмы.

Перед началом эксплуатации прибора внимательно прочитайте данное руководство, в котором содержится важная информация, касающаяся вашей безопасности, а также рекомендации по правильному использованию прибора и уходу за ним.

Позаботьтесь о сохранности настоящего Руководства, используйте его в качестве справочного материала при дальнейшем использовании прибора.

**СОДЕРЖАНИЕ**

НАЗНАЧЕНИЕ .....	5
МЕРЫ ПРЕДОСТОРОЖНОСТИ И БЕЗОПАСНОСТИ.....	5
КОМПЛЕКТАЦИЯ.....	8
ПАНЕЛЬ УПРАВЛЕНИЯ.....	8
ЗАДНЯЯ СТЕНКА.....	9
ПУЛЬТ ДИСТАНЦИОННОГО УПРАВЛЕНИЯ .....	10
ОСНОВНЫЕ ОПЕРАЦИИ .....	11
ЧИСТКА И УХОД.....	16
ТРАНСПОРТИРОВКА И ХРАНЕНИЕ .....	16
УСТРАНЕНИЕ ПРОСТЫХ НЕИСПРАВНОСТЕЙ .....	17
ТЕХНИЧЕСКИЕ ХАРАКТЕРИСТИКИ.....	19
ИНФОРМАЦИЯ О СЕРТИФИКАТЕ СООТВЕТСТВИЯ.....	19
СЕРВИСНОЕ ОБСЛУЖИВАНИЕ.....	20

**ПРИМЕЧАНИЕ:**

*Все изображения в данном руководстве приведены в качестве примеров, реальное изделие может отличаться от изображения.*



## НАЗНАЧЕНИЕ

Мидисистема предназначена для:

- воспроизведения музыки и речи, записанных на картах памяти microSD или устройствах USB;
- потокового воспроизведения музыки с устройств Bluetooth;
- прослушивания радиостанций;
- воспроизведения аудио сигнала от внешнего источника сигнала или гитары с электромагнитным звукоснимателем.

При подключении дополнительного микрофона акустическая система может быть использована в качестве устройства караоке.

Мидисистема предназначена исключительно для использования в быту и должна быть использована только по прямому назначению. Мидисистема не предназначена для промышленного или коммерческого использования.

## МЕРЫ ПРЕДОСТОРОЖНОСТИ И БЕЗОПАСНОСТИ

Перед началом эксплуатации внимательно ознакомьтесь с изложенными здесь мерами безопасности и предосторожности, строго придерживайтесь их во время использования прибора:

Извлеките прибор из упаковки и убедитесь в его целостности и отсутствии повреждений. Уберите упаковочные материалы (пластиковые пакеты и скрепки) подальше от детей.

- Перед подключением к электросети убедитесь, что характеристики сети

совпадают с характеристиками мидисистемы.

- Перед включением прибора регулятором громкости уменьшите громкость, чтобы не допустить повреждения динамиков.
- Запрещается использовать прибор при наличии повреждений, в т. ч. если поврежден шнур питания.
- Следите за тем, чтобы шнур электропитания не перекручивался, не перегибался, не передавливался, не соприкасался с острыми предметами, углами и кромками мебели или горячими поверхностями. Не допускайте повреждения изоляции шнура питания.
- При отключении мидисистемы от розетки не тяните за провод, беритесь за вилку шнура питания.
- Запрещается слишком часто включать и выключать прибор.
- Перед первым использованием следует полностью зарядить встроенную аккумуляторную батарею мидисистемы.
- Регулярно заряжайте встроенную батарею, не допускайте, чтобы батарея полностью разряжалась.
- Зарядка батареи в течение слишком длительного времени (более 24 часов) может вызвать ее повреждение.
- Если вы не пользуетесь мидисистемой, каждые три месяца полностью заряжайте батарею, в противном случае она может выйти из строя.
- Запрещается заряжать и использовать прибор в помещениях с высокой влажностью воздуха (например, в ванной комнате, в сырых подвальных помещениях), в непосредственной близости от душа, ванны, умывальника, кухонной раковины, бассейна, других емкостей с водой или источников влаги.

- Запрещается погружать корпус мидисистемы или шнур питания в воду или другую жидкость. Запрещается разбрызгивать на мидисистему и шнур питания воду или другие жидкости.
- Не устанавливайте на мидисистему возможные источники влаги (чашки, рюмки, фужеры с напитками и т. п.), а также вазы с цветами или горшки с домашними растениями.
- Запрещается прикасаться к устройству, подключенному к электросети, к сетевой вилке и шнуру питания мокрыми руками.
- Необходимо следить, чтобы прибор не попадал под дождь. Попадание воды внутрь корпуса может привести к поражению электрическим током или выходу мидисистемы из строя. Если это произошло, немедленно отключите ее и обратитесь в авторизованный сервисный центр для проверки работоспособности.
- Не оставляйте прибор под воздействием прямых солнечных лучей.
- Запрещается подвергать мидисистему воздействию высоких температур. Не оставляйте и не используйте прибор слишком близко от источников тепла (например, радиаторов или печей отопления, каминов, нагревательных приборов и т.п.).
- Запрещается (даже в отключенном состоянии) подвергать прибор воздействию слишком высоких или низких температур (выше +45°C или ниже 0°C), так как это может привести к повреждению внутренних элементов устройства. Рабочая температура прибора составляет от +5°C до +35°C.
- Не устанавливайте прибор в непосредственной близости от источников открытого огня.
- Чтобы гарантировать достаточную вентиляцию и нормальную работу прибора, сохраняйте свободное пространство не менее 50 см со всех сторон вокруг мидисистемы и никогда не накрывайте ее тканью или другим материалом, так как недостаточная вентиляция может вызвать перегрев и/или сокращение срока службы изделия.
- Не рекомендуется использовать мидисистему во время грозы, т.к. это может привести к появлениям неисправностей в работе прибора и создает опасность поражения электрическим током.
- Не размещайте устройство под воздействием электромагнитного излучения, рядом с источниками тепла (включая различную радиоаппаратуру, например, усилители) и в местах скопления пыли.
- Не устанавливайте на приборе источники открытого огня, например, горящие свечи.
- Не позволяйте детям помещать посторонние предметы в вентиляционные и другие отверстия.
- Берегите прибор от падений и ударов. Устанавливайте прибор на ровной и устойчивой поверхности.
- Внутри прибора нет частей, которые должен обслуживать пользователь.
- Запрещается разбирать прибор, вносить изменения в конструкцию или ремонтировать прибор самостоятельно. Если прибор нуждается в ремонте, обращайтесь исключительно в авторизованные сервисные центры.

Попытки самостоятельного ремонта могут привести к выходу прибора из строя или поражению электрическим током, а также снимают прибор с гарантийного обслуживания.

- Следует обратиться в авторизованный сервисный центр в следующих случаях:
  - внутрь мидисистемы попали посторонние предметы, либо на нее пролилась жидкость;
  - мидисистема попала под дождь;
  - прибор упал и был поврежден;
  - мидисистема работает некорректно, в ее работе появились существенные изменения.
- Встроенная аккумуляторная батарея не подлежит самостоятельной замене. Запрещается извлекать и заменять ее.
- Если прибор не используется длительное время, следует отключить его от источника питания.
- Запрещается оставлять работающий прибор без присмотра.
- Храните прибор в недоступном для детей месте. Не позволяйте детям использовать прибор без вашего присмотра. Не разрешайте детям играть с прибором.
- Данный прибор не предназначен для использования людьми с ограниченными физическими, сенсорными или умственными возможностями (включая детей), а также людьми, не имеющими достаточных знаний и опыта работы с электронными приборами, если за ними не присматривают лица, ответственные за их безопасность.

***Несоблюдение перечисленных требований по эксплуатации и хранению лишает вас права на гарантийное обслуживание. Производитель не несет ответственность за повреждения или ущерб, возникшие вследствие неправильной эксплуатации прибора, использования его не по назначению или несоблюдения мер предосторожности и безопасности.***

### **Меры предосторожности при использовании элементов питания пульта ДУ**

Неправильное использование элементов питания может привести к выходу элементов питания или пульта ДУ из строя, а также или к утечке электролита. Выполняйте нижеследующие инструкции:

- Устанавливайте элементы питания в строгом соответствии с полярностью (+) и (-).
- Различные типы элементов питания имеют различные характеристики. Не используйте вместе элементы питания разных типов.
- Всегда заменяйте элементы питания полным комплектом. Не используйте вместе старые и новые элементы питания. Одновременное использование старых и новых элементов питания снижает срок службы нового элемента питания или ведет к утечкам электролита из старого элемента питания.
- Выньте элементы питания сразу же, как только они разрядились. Химикаты, вытекшие из элементов питания, вызывают коррозию. Если обнаружены следы утечки химикатов, удалите их тканью.

- Элементы питания, которые поставляются с устройством, могут иметь более короткий срок службы из-за условий хранения.
- Выньте элементы питания из пульта ДУ, если он не используется в течение длительного времени.

## КОМПЛЕКТАЦИЯ

- Мидисистема - 1
- Шнур питания - 1
- Аудиокабель - 1
- Пульт дистанционного управления - 1
- Руководство по эксплуатации - 1
- Гарантийный талон - 1

## ПАНЕЛЬ УПРАВЛЕНИЯ

1. **KARAOKE** Кнопка удаления оригинального звука вокала из песни для исполнения в режиме караоке
2. **LED MODE** Кнопка переключения режима подсветки (краткое нажатие) / включения/выключения подсветки (продолжительное нажатие)
3. **VOLUME+/-** Регулятор общей громкости
4. **REPEAT** Кнопка выбора режима повторного воспроизведения (повтор текущего файла, повтор всех файлов)
5. **REC** Кнопка начала/остановки аудиозаписи (активна только при подключенном накопителе USB или установленной карте памяти)

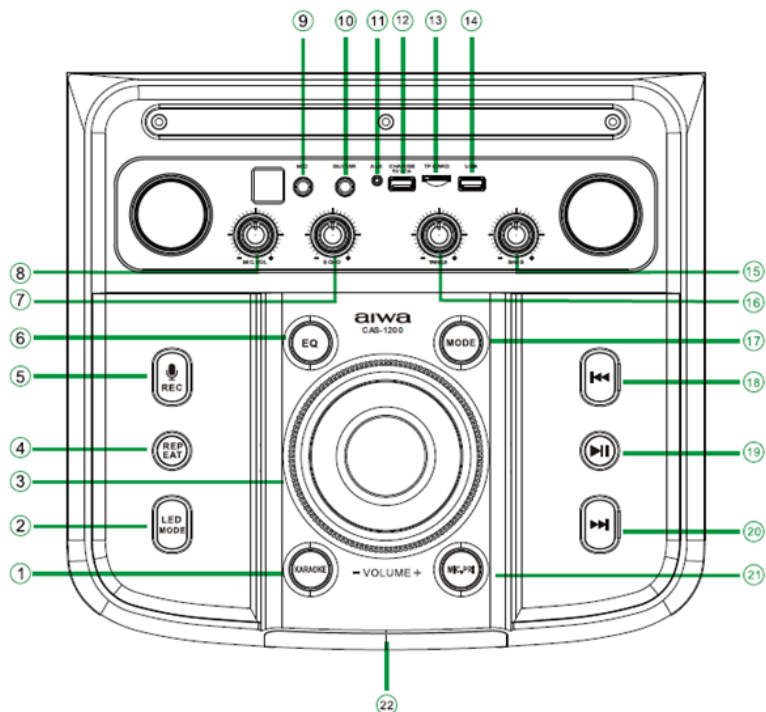

6. **EQ** Кнопка выбора режима эквалайзера (Pop, Rock, Jazz, Classical, Flat)
7. **ECHO** Регулятор эха микрофона
8. **MIC.VOL** Регулятор громкости микрофона
9. **MIC** Разъем для подключения микрофона
10. **GUITAR** Вход для подключения гитары с электромагнитным звукоснимателем
11. **AUX** Аудиовход
12. **CHARGE** Разъем для питания или зарядки батарей USB-устройств (5 В, 1 А)
13. **TF CARD** Разъем для подключения карты памяти TF (microSD)
14. **USB** Разъем для подключения накопительных устройств USB
15. **BASS** Регулятор тембра нижних частот
16. **TREBLE** Регулятор тембра верхних частот
17. **MODE** Кнопка выбора режима: FM (радио), BT (Bluetooth), LINE (AUX), USB, TF CARD (карта памяти) (краткое нажатие) / включения/выключения голосовых подсказок (продолжительное нажатие)
18. **◀◀** Кнопка перехода к предыдущему аудиофайлу в режимах USB, TF CARD, Bluetooth (краткое нажатие) / быстрой перемотки назад в режимах USB, TF CARD (продолжительное нажатие) / переключения на предыдущую сохраненную радиостанцию в режиме радиоприемника (краткое нажатие)
19. **▶▶** Кнопка начала/приостановки воспроизведения в режимах USB, TF CARD, Bluetooth (краткое нажатие) / автоматического поиска и сохранения радиостанций и в режиме FM-радио (краткое нажатие) / включения режима стереозвуча TWS (продолжительное нажатие)
20. **▶▶|** Кнопка перехода к следующему аудиофайлу в режимах USB, TF CARD, Bluetooth (краткое нажатие) / быстрой перемотки вперед в режимах USB, TF CARD (продолжительное нажатие) / переключения на следующую сохраненную радиостанцию в режиме радиоприемника (краткое нажатие)
21. **MIC.PRI** Кнопка включения приоритета микрофона в режиме караоке (звук микрофона будет заменять песню)
22. Дисплей

## ЗАДНЯЯ СТЕНКА

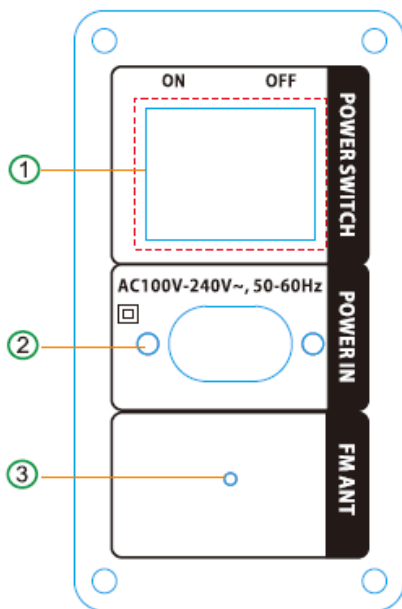

1. **POWER SWITCH ON/OFF** Выключатель питания мидисистемы
2. **POWER IN** Разъем для подключения шнура питания
3. **FM ANT** Антенна радиоприемника

## ПУЛЬТ ДИСТАНЦИОННОГО УПРАВЛЕНИЯ

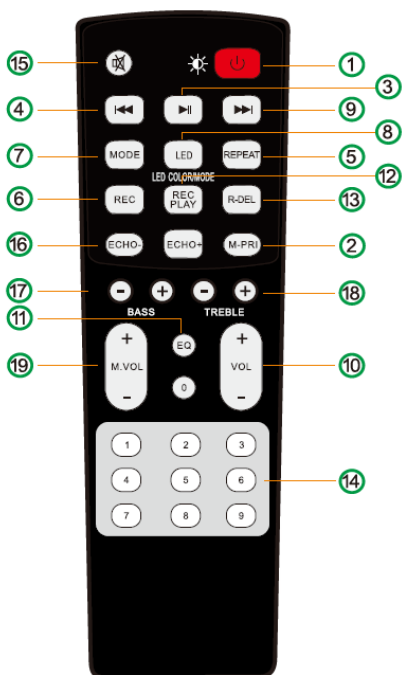

1. **⏻** Кнопка включения мидисистемы / перевода ее в режим ожидания (продолжительное нажатие) / включения/выключения декоративной подсветки (краткое нажатие)
2. **M-PRI** Кнопка включения приоритета микрофона в режиме караоке (при включенном приоритете микрофона звук микрофона будет приглушать песню)
3. **⏪** Кнопка начала/приостановки воспроизведения в режимах USB, TF CARD, Bluetooth (краткое нажатие) / автоматического поиска и сохранения радиостанций и в режиме FM-радио (краткое нажатие) / включения режима TWS (продолжительное нажатие)
4. **⏩** Кнопка перехода к предыдущему аудиофайлу в режимах USB, TF, BT (краткое нажатие) / быстрой перемотки назад в режимах USB, TF (продолжительное нажатие) / переключения на предыдущую сохраненную радиостанцию в режиме радиоприемника (краткое нажатие)
5. **REPEAT** Кнопка выбора режима повторного воспроизведения (повтор текущего файла, повтор всех файлов)
6. **REC** Кнопка начала/остановки аудиозаписи (активна только при подключенном накопителе USB или установленной карте памяти)
7. **MODE** Кнопка выбора режима: FM-радио, Bluetooth, LINE (AUX), USB, TF CARD (краткое нажатие) / включения/выключения голосовых подсказок (продолжительное нажатие)
8. **LED** Кнопка изменения режима подсветки (краткое нажатие) / включения/выключения подсветки (продолжительное нажатие)
9. **⏭** Кнопка перехода к следующему аудиофайлу в режимах USB, TF, BT (краткое нажатие) / быстрой перемотки вперед в режимах USB, TF (продолжительное нажатие) / переключения на следующую сохраненную радиостанцию в режиме радиоприемника (краткое нажатие)
10. **VOL+/-** Кнопки регулировки громкости
11. **EQ** Кнопка выбора режима эквалайзера (Rock, Pop, Jazz, Classical, Flat)
12. **REC PLAY** Кнопка воспроизведения аудиозаписей, записанных на накопителе USB или карте памяти в режиме записи с микрофона
13. **R-DEL** Кнопка удаления аудиозаписей, записанных на накопителе USB

- или карте памяти в режиме записи с микрофона
14. Цифровые кнопки служат для ввода номеров звуковых дорожек в режимах USB, TF или порядковых номеров радиостанций в режиме радиоприемника
  15.  Кнопка блокировки звука / отключения блокировки звука
  16. **ECHO**– Кнопки регулировки эффекта эхо
  17. **BASS+/-** Кнопки регулировки тембра нижних частот
  18. **TREBLE+/-** Кнопки регулировки тембра верхних частот
  19. **M.VOL+/-** Кнопки регулировки громкости микрофона

## ОСНОВНЫЕ ОПЕРАЦИИ

### Питание мидисистемы

Мидисистема питается от встроенной аккумуляторной батареи или от бытовой сети питания переменного тока.

Перед первым использованием прибора требуется полностью зарядить батарею.

Перед тем как зарядить аккумуляторную батарею, убедитесь, что мидисистема выключена выключателем питания POWER SWITCH, затем подключите кабель питания к электрической розетке.

После того, как аккумулятор зарядится, можно отсоединить мидисистему от сети питания и отнести ее в любое место, где вы намереваетесь ее использовать.

### **ВНИМАНИЕ:**

**В целях увеличения срока службы аккумуляторной батареи не следует непрерывно заряжать ее более 24 часов.**

***Зарядка встроенного аккумулятора осуществляется при любом положении выключателя питания POWER SWITCH, даже если он установлен в положение OFF.***

Время работы от батареи определяется интенсивностью работы мидисистемы и характером воспроизводимого сигнала. Например, прослушивание громкой музыки с высоким уровнем низких частот требует больше энергии по сравнению с прослушиванием человеческой речи.

Если вы используете мидисистему автономно и звук стал тихим и/или искаженным, это значит, что пора зарядить батарею.

### **ПРИМЕЧАНИЕ:**

*Если вы не пользуетесь мидисистемой, полностью зарядите батарею прибора, а затем уберите его в прохладное и сухое место. Заряжайте батарею мидисистемы каждые три месяца.*

Мидисистема может работать и непосредственно от сети питания. Так как при работе от сети питания параллельно происходит и зарядка встроенного аккумулятора, то до окончания его зарядки не устанавливайте громкость выше средней. Выходного тока встроенного источника питания может не хватить на одновременную зарядку аккумулятора и питание мидисистемы, работающей на большой громкости. После окончания зарядки встроенного аккумулятора вы можете использовать мидисистему на большой мощности.

### **Включение и выключение**

Убедитесь, что выключатель питания POWER SWITCH на задней стенке мидисистемы находится в положении OFF.

Присоедините шнур питания к разъему POWER IN на задней стенке прибора, затем подключите вилку питания к электрической розетке.

Переведите выключатель питания мидисистемы POWER SWITCH в положение ON. Нажмите кнопку  на пульте ДУ, чтобы выключить или включить мидисистему.

### **ВНИМАНИЕ:**

*Перед включением прибора регулятором громкости уменьшите громкость, чтобы не допустить повреждения динамиков.*

По окончании использования переведите переключатель питания мидисистемы POWER SWITCH в положение OFF.

### **Выбор режима**

Когда мидисистема включена, последовательно и кратко нажимайте кнопку MODE на панели управления или пульте ДУ, чтобы изменять режимы мидисистемы: FM (радио), BT (Bluetooth), LINE (AUX), USB, TF CARD.

### **Регулировка параметров звука**



Регулятором громкости VOLUME+/- на панели управления или кнопками VOL+/- на пульте ДУ регулируйте общую громкость мидисистемы.

Регулятором MIC.VOL на панели управления или кнопками M.VOL+/- на пульте ДУ регулируйте громкость микрофона.

Регулятором BASS на панели управления или кнопками BASS+/- на пульте ДУ регулируйте тембр нижних частот.

Регулятором TREBLE на панели управления или кнопками TREBLE+/- на пульте ДУ регулируйте тембр верхних частот.

Последовательно нажимайте кнопку EQ на пульте ДУ, чтобы выбрать подходящий режим эквалайзера: Rock, Pop, Jazz, Classical, Flat.

Регулятором ECHO на панели управления или кнопками ECHO+/- на пульте ДУ регулируйте режим эхов канале микрофона. Кратко нажмите кнопку  на пульте ДУ, чтобы быстро заблокировать звук. Чтобы восстановить звук, нажмите кнопку  еще раз.



### **Прослушивание музыки в режиме Bluetooth**

Если мидисистема находится в другом режиме, последовательно нажимая кнопку MODE на панели управления или пульте ДУ, переведите мидисистему в режим BT (Bluetooth).

Расположите устройство Bluetooth, которое вы собираетесь подключить, поблизости от мидисистемы.

Активируйте функцию Bluetooth на смартфоне, планшете или другом устройстве и проведите поиск устройств. Выберите в списке данную мидисистему «CAS-1200» и установите Bluetooth-соединение.

Нажмите кнопку  на панели управления или на пульте ДУ, чтобы начать, приостановить или возобновить воспроизведение.

Нажимайте кнопку  или  на панели управления или на пульте ДУ, чтобы переходить к предыдущему или следующему файлу. Вы также можете быстро перейти к нужному файлу, введя его номер цифровыми кнопками пульта ДУ.

Последовательно нажимайте кнопку REPEAT на панели управления или на пульте ДУ, чтобы выбрать режим повторного воспроизведе-

дения: повтор текущего файла, повтор всех файлов.

Вы также можете управлять воспроизведением с подключенного устройства.

**ПРИМЕЧАНИЕ:**

*Соединение Bluetooth нужно установить только один раз, в дальнейшем оно будет устанавливаться автоматически.*

### Беспроводной стереозвук TWS



Данная модель поддерживает воспроизведение беспроводного объемного стереозвука (True Wireless Stereo (TWS)). Чтобы использовать данную функцию вам потребуются две мидисистемы данной модели, между которыми нужно установить соединение Bluetooth.

**ПРИМЕЧАНИЕ:**

*Сначала необходимо установить соединение между мидисистемами и только потом с другим устройством – источником звука.*

Убедитесь, что на устройстве - источнике звука выключена функция Bluetooth.

Включите обе мидисистемы и переведите их в режим Bluetooth.

Нажмите и три секунды удерживайте кнопку **▶||** на одной мидисистеме, чтобы установить соединение между мидисистемами. На дисплее этой мидисистемы начнет мигать индикатор «SLAV», это значит, что она будет ведомой и соединение устанавливается. Когда соединение будет установлено, индикаторы станут гореть постоянно: на ведущей мидисистеме «BLUE», на ведомой «SLAV».

Включите функцию Bluetooth на устройстве – источнике звука, найдите в списке устройств мидисистему «CAS-1200» и установите соединение.

Начните воспроизведение. Звук будет подаваться на обе мидисистемы.

**ПРИМЕЧАНИЕ:**

*Мидисистемы автоматически устанавливают повторное соединение между собой. Как только соединение будет установлено, звук начнет подаваться на обе мидисистемы одновременно.*

### Прослушивание музыки MP3/WMA

Подключите к мидисистеме накопитель USB или карту памяти с аудиофайлами MP3/WMA, чтобы прослушивать музыку с накопителя.

**ПРИМЕЧАНИЯ:**

*Если на накопитель USB или карту памяти записан большой объем файлов, то на их чтение может потребоваться до 60 секунд. Аудиосистема сможет переключиться в режим USB или TF только если соответствующее запоминающее устройство с поддерживаемыми аудиосистемой типами аудиофайлов вставлено в гнездо верхней панели.*

Нажмите кнопку **▶||** на панели управления или на пульте ДУ, чтобы начать, приостановить или возобновить воспроизведение.

Нажимайте кнопку **◀◀** или **▶▶** на пульте ДУ, чтобы переходить к следующему файлу. Вы также можете быстро перейти к нужному файлу, введя его порядковый номер цифровыми кнопками пульта ДУ.

Последовательно нажимайте кнопку **REPEAT** на панели управления или на пульте ДУ, чтобы выбрать режим повторного воспроизведения: повтор текущего файла, повтор всех файлов.

### Воспроизведение с внешнего источника

К аудиовходу мидисистемы AUX можно подключить внешний источник звука (компьютер, мобильный телефон, DVD-проигрыватель, MP3-плеер и т.п.), чтобы прослушивать его с помощью мидисистемы.

Для этого соедините аудиокабелем разъем AUX мидисистемы и аудиовыход подключаемого устройства, затем последовательно нажимая кнопку **MODE** на панели управления или на пульте ДУ, выберите режим **LINE (AUX)**.

Включите внешний источник и начните воспроизведение. Звук будет подаваться на усилитель и динамики мидисистемы. Отрегулируйте громкость внешнего источника (не устанавливайте громкость на слишком высоком уровне, чтобы избежать искажения звука). Вы также можете регулировать громкость регулятором громкости мидисистемы.

Для управления воспроизведением используйте кнопки управления внешнего источника звука.

Кратко нажмите кнопку **⏏** на пульте ДУ, чтобы быстро заблокировать звук. Чтобы восстановить звук, нажмите кнопку **⏏** еще раз.

### Управление радиоприемником

Для улучшения качества приема радиостанций разверните антенну радиоприемника.

Последовательно нажимая кнопку **MODE** на панели управления или на пульте ДУ, переведите мидисистему в режим **FM-радио**.

Нажмите кнопку **▶||** на панели управления или на пульте ДУ, чтобы выполнить автоматический поиск и сохранения радиостанций.

Когда поиск завершится, нажимайте кнопку **▶▶** на панели управления или на пульте ДУ, чтобы переключаться по сохраненным радиостанциям вперед. Нажимайте кнопку **◀◀** на панели управления или на пульте ДУ, чтобы переключаться по сохраненным радиостанциям назад.

Вы также можете ввести порядковый номер сохраненной радиостанции цифровыми кнопками на пульте ДУ.

Для улучшения приема выберите оптимальное положение антенны радиоприемника в помещении.

#### ПРИМЕЧАНИЕ:

*Для этой модели доступен только автоматический поиск радиостанций.*

### Подключение проводного микрофона и гитары

Вы можете подключить проводной микрофон к разъему **MIC** мидисистемы.

Вы можете подключить электрогитару к разъему GUITAR мидисистемы.

Звук от микрофона или электрогитары будет воспроизводиться автоматически при наличии сигнала на соответствующем входе.

### Режим караоке

Во время воспроизведения музыки вы можете воспользоваться режимом Караоке и спеть совместно с вашим любимым исполнителем. Или же просто спеть самостоятельно под любимую музыку.

Для этого воспользуйтесь стандартным проводным микрофоном, подключив его к гнезду MIC на панели управления.

Регулятором VOLUME+/- на панели управления или VOL+/- на пульте ДУ вы можете установить наиболее комфортный уровень громкости музыкального сопровождения.

Поворачивайте регулятор MIC.VOL+/- на панели управления или нажимайте кнопки M.VOL+/- на пульте ДУ, чтобы регулировать громкость микрофона.

Регулятором ECHO+/- на панели управления или кнопками ECHO+/- на пульте ДУ выполните настройку эхо-сигнала в канале микрофона.

Нажатием кнопки MIC.PRI на панели управления или M-PRI на пульте ДУ вы можете установить один из двух режимов приоритета микрофона:

- Приоритет выключен. В этом режиме голос с микрофона будет просто суммироваться с основным музыкальным сигналом. Музыка будет хорошо слышна, а ваш голос может немного теряться на фоне музыки.

- Приоритет включен. При появлении сигнала в канале микрофона музыкальный сигнал основного канала на время приглушается. В этом режиме ваш голос будет всегда звучать на переднем плане, а музыка во время вашего исполнения будет отступать на второй план.

Нажатием кнопки ACC на панели управления вы можете включить или выключить режим приглушения вокала в песне, под которую вы планируете петь.

### Аудиозапись

Для осуществления аудиозаписи необходимо подключить к мидисистеме микрофон, а также накопитель USB или карту памяти для сохранения аудиозаписей. Нажмите кнопку REC на панели управления или пульте ДУ, чтобы начать запись. Кратко нажмите кнопку REC PLAY на пульте ДУ, чтобы прослушать запись.

Если вы осуществляете аудиозапись в режиме караоке, нажмите кнопку MIC.PRI на панели управления или M-PRI на пульте ДУ, чтобы звук с микрофона имел приоритет перед звуком песни (звук микрофона будет приглушать песню).

Нажмите кнопку R-DEL на пульте ДУ, чтобы удалить сохраненные аудиозаписи.

### Голосовые подсказки

Нажмите и удерживайте кнопку MODE на мидисистеме или на пульте ДУ, чтобы включить или отключить голосовые подсказки.

### Регулировка подсветки

Нажмите и удерживайте кнопку LED MODE на панели управления или кнопку LED на пульте ДУ, чтобы включить или выключить подсветку.

Кратко нажимайте кнопку LED MODE на панели управления или кнопку LED на пульте ДУ, чтобы изменять режим подсветки.

### ЧИСТКА И УХОД

Протирайте поверхности аудиосистемы чистой и сухой тканью.

При наличии устойчивых пятен, можно слегка смочить ткань теплой водой.

Запрещается использовать для очистки прибора спирт, бензин, ацетон и другие агрессивные химические растворители или абразивные чистящие средства, т.к. это может привести к повреждению пластика или покрытия.

### ТРАНСПОРТИРОВКА И ХРАНЕНИЕ

- Транспортировку приборов проводят всеми видами транспорта в соответствии с правилами перевозки грузов, действующими на транспорте конкретного вида.
- При перевозке прибора используйте оригинальную заводскую упаковку. Прибор должен быть надежно зафиксирован в упаковке. Оберегайте прибор от ударов и падения. Упаковка с прибором должна быть надежно зафиксирована стропами, ремнями или сеткой во избежание ее перемещений во время транспортировки.
- Во время погрузочно-разгрузочных работ устройство не должно подвер-

гаться ударам, падениям и воздействию атмосферных осадков.

- При транспортировке недопустимо нарушение целостности упаковки, воздействие на прибор прямых солнечных лучей, механических и химических факторов, влаги, агрессивных жидкостей, резких перепадов температуры и влажности.
- Перед тем, как убрать прибор на хранение проведите его полную чистку. Удалите остатки влаги и дайте высохнуть всем деталям.
- Приборы необходимо хранить в закрытом сухом и чистом помещении, защищенном от прямых солнечных лучей, при температуре окружающего воздуха не ниже 0°C и не выше +40°C, с относительной влажностью не выше 80% и отсутствии в окружающей среде паров кислот, щелочей и других агрессивных примесей, отрицательно влияющих на материалы приборов.

## УСТРАНЕНИЕ ПРОСТЫХ НЕИСПРАВНОСТЕЙ

При возникновении неисправности просмотрите следующую таблицу и попытайтесь самостоятельно устранить неполадку в соответствии с рекомендациями в таблице. Если неисправность не устраняется, не пытайтесь самостоятельно ремонтировать прибор, обратитесь к специалистам авторизованного сервисного центра.

Неисправность	Возможные причины	Способ устранения
Нет звука.	Отсутствует сигнал.	Убедитесь, что к мидисистеме подключено накопительное устройство USB или карта памяти, установлено соединение Bluetooth или подключен внешний источник звука к входу. После этого выберите соответствующий источник переключателем режимов работы мидисистемы.
	Установлена минимальная громкость.	Кнопкой VOL+ (регулятором громкости) увеличьте громкость.
Звук искажен.	Установлена слишком высокая громкость.	Уменьшите громкость кнопкой VOL- (регулятором громкости).
	Файл поврежден.	Замените аудиофайл.
Не работает микрофон (нет звука).	Микрофон не подключен.	Убедитесь, что разъем микрофона до конца вставлен в разъем MIC мидисистемы.
	Микрофон выключен.	Включите микрофон (если он имеет кнопку включения).
	Установлена минимальная громкость микрофона.	Увеличьте громкость микрофона регулятором MIC.VOL на панели управления или кнопкой M.VOL+ на пульте ДУ.
Нет звука в режиме воспроизведения с накопителя USB или карты памяти.	Формат файлов не поддерживается устройством.	Убедитесь, что формат файлов поддерживается мидисистемой.
	Произошел сбой.	Выключите и снова включите мидисистему.
	Накопитель неправильно установлен.	Вставьте накопитель до конца в разъем.

Неисправность	Возможные причины	Способ устранения
Сильный шум в динамиках.	Проводной микрофон находится слишком близко к динамику.	Не кладите микрофон слишком близко к динамику, не направляйте головку микрофона на динамик.
	Микрофон включен, но не используется.	Выключите микрофон, если он не используется.
	Установлена слишком высокая громкость микрофона.	Уменьшите громкость микрофона регулятором MIC.VOL на панели управления или кнопкой M.VOL- на пульте ДУ.
	Рядом с мидисистемой звонит мобильный телефон или кто-то разговаривает по мобильному.	Уберите телефон подальше от мидисистемы, разговаривать по мобильному лучше на некотором расстоянии от мидисистемы.
	Рядом с мидисистемой расположено оборудование, создающее помехи.	Не располагайте мидисистему вблизи оборудования, генерирующего помехи.
Проблемы с соединением Bluetooth.	Нет соединения Bluetooth.	На подключаемом устройстве активируйте функцию Bluetooth и выполните поиск мидисистемы.
	Соединение установлено, но звук отсутствует.	Убедитесь, что смартфон или другое подключаемое устройство установило связь именно с этой мидисистемой.
	Соединение пропадает даже на близком расстоянии.	Следите, чтобы между устройствами не было препятствий, например стен.
Проблемы с прослушиванием радио.	Отсутствует звук радиостанции.	Возможно, проблемы на радиостанции. Попробуйте переключиться на другую.
	Мало радиостанций.	Измените положение антенны радиоприемника в пространстве и выполните поиск заново.
	Звук нечеткий, слабый или с помехами.	Измените положение антенны радиоприемника в пространстве.

## БЕЗОПАСНАЯ УТИЛИЗАЦИЯ



Ваше устройство спроектировано и изготовлено из высококачественных материалов и компонентов, которые можно утилизировать и использовать повторно.

Если товар имеет символ с зачеркнутым мусорным ящиком на колесах, это означает, что товар соответствует Европейской директиве 2002/96/ЕС.

Ознакомьтесь с местной системой раздельного сбора электрических и электронных товаров. Соблюдайте местные правила.

Утилизируйте старые устройства отдельно от бытовых отходов. Правильная утилизация вашего товара позволит предотвратить возможные отрицательные последствия для окружающей среды и человеческого здоровья.

## ТЕХНИЧЕСКИЕ ХАРАКТЕРИСТИКИ

Напряжение питания: 100-240 В, ~50 Гц

Встроенный аккумулятор: свинцовый, необслуживаемый, 12 В, 7000 мАч

Диапазон воспроизводимых частот: 60 Гц-18 кГц

Выходная мощность (RMS): 160 Вт

Громкоговорители: НЧ/СЧ Ø12» - 2 шт. + ВЧ Ø3» - 2 шт.

Диапазон частот FM тюнера: 87,5 – 108 МГц

Версия Bluetooth: 5.3

Эффективное расстояние Bluetooth-соединения: до 10 м

Габаритные размеры: 38x39x114 см

Вес прибора: 21,5 кг

Класс электробезопасности: Класс II



## ПРИМЕЧАНИЕ:

*В связи с постоянным совершенствованием изделий производитель оставляет за собой право на внесение изменений в конструкцию, дизайн, комплектацию и технические характеристики прибора без предварительного уведомления об этом пользователя.*

## ИНФОРМАЦИЯ О СЕРТИФИКАТЕ СООТВЕТСТВИЯ

Товар сертифицирован.

Товар соответствует требованиям нормативных документов:

ТР ТС 004/2011 «О безопасности низковольтного оборудования»;

ТР ТС 020/2011 «Электромагнитная совместимость технических средств»;

ТР ТС 037/2016 «Об ограничении применения опасных веществ в изделиях электротехники и радиоэлектроники».

При отсутствии копии нового сертификата в коробке спрашивайте копию у продавца.

Полную информацию о сертификате соответствия вы можете получить у продавца или на сайте [aiwa-rus.ru](http://aiwa-rus.ru)



Изготовитель:

Смарт Интернэшнл Дистрибьюшн Лимитед. Адрес: Офис С, 18 Этаж, ЕГЛ Тауэр, 83 Хунг То Роуд, Квун Тонг, Коулун, Гонконг. Сделано в Китае.

SMART INTERNATIONAL DISTRIBUTION LIMITED. Office C, 18/F., EGL Tower, 83 Hung To Road, Kwun Tong, Kowloon, Hong Kong. Made in China.

Импортер/организация, уполномоченная на принятие претензий на территории России:

ООО «СЕРВИС-ВИП». 144009, Московская область, г. Электросталь, ул. Корнеева, д. 66, оф. 203.

*\* Данные могут быть изменены в связи со сменой изготовителя, продавца, производственного филиала, импортера в РФ. В случае изменения данных актуальная информация указывается на дополнительной наклейке, размещенной на упаковке изделия.*

Дата производства указана на упаковке или изделии.

Срок службы изделия – 3 года.

Гарантийный срок – 1 год.

Гарантийное обслуживание осуществляется согласно прилагаемому гарантийному талону. Гарантийный талон и инструкция по эксплуатации являются неотъемлемыми частями данного изделия.

## **СЕРВИСНОЕ ОБСЛУЖИВАНИЕ**

Благодарим вас за приобретение продукции **Aiwa**. Мы рады предложить вам изделия, разработанные и изготовленные в соответствии с высокими требованиями к качеству, функциональности и дизайну. Мы уверены, что Вы будете довольны приобретением изделия от нашей фирмы. В случае если ваше изделие марки **Aiwa** будет нуждаться в техническом обслуживании, просим вас обращаться в один из авторизованных сервисных центров (далее – АСЦ). С полным списком АСЦ и их точными адресами вы можете ознакомиться на сайте [aiwa-rus.ru](http://aiwa-rus.ru)



